

ร่างรายละเอียดขอบเขตของงานทั้งโครงการ (Terms of Reference : TOR)

๑. ข้อมูลเกี่ยวกับโครงการ

๑.๑ ชื่อโครงการ ประกวดราคาจ้างก่อสร้างโครงการปรับปรุงถนนคอนกรีตเสริมเหล็กบริเวณทางหลวงท้องถิ่นสาย สพ.๑๑๒-๑๕๕ ชุมชนบ้านโคกใต้ ซอย ๓ หมู่ที่ ๓ ตำบลอุ้มทอง อำเภออุ้มทอง จังหวัดสุพรรณบุรี ด้วยวิธีประกวดราคาอิเล็กทรอนิกส์ (e-bidding)

๑.๒ ความเป็นมา เนื่องจากสภาพพื้นที่บริเวณทางหลวงท้องถิ่นสาย สพ.๑๑๒-๑๕๕ ชุมชนบ้านโคกใต้ ซอย ๓ หมู่ที่ ๓ ตำบลอุ้มทอง ปัจจุบันมีประชาชนในพื้นที่ที่อาศัยอยู่บริเวณชอยดังกล่าว ได้รับความเดือดร้อน เนื่องจากไม่มีระบบระบายน้ำเสียที่จะรองรับน้ำเสียจากครัวเรือนได้ และน้ำฝนที่ตกไม่สามารถไหลระบายลงสู่พื้นที่รับน้ำ ส่งผลให้น้ำฝนไหลทะลักเข้าบ้านเรือนประชาชน ทำให้ประชาชนได้รับความเดือดร้อนเป็นอย่างมาก ซึ่งกองช่างรับผิดชอบงานสำรวจออกแบบและประมาณราคา และเทศบาลตำบลท่าวุ้ง มีภาระหน้าที่เกี่ยวกับงานด้านโครงสร้างพื้นฐาน และการพัฒนาด้านคุณภาพชีวิต เป็นต้น โดยที่ประชาชนสามารถใช้บริการได้อย่างสะดวก รวดเร็ว และทันเวลา เป็นไปอย่างมีประสิทธิภาพและประสิทธิผล

จากความเป็นมาดังกล่าว กองช่างได้เล็งเห็นความสำคัญ จึงได้จัดทำโครงการปรับปรุงถนนคอนกรีตเสริมเหล็ก บริเวณทางหลวงท้องถิ่นสาย สพ.๑๑๒-๑๕๕ ชุมชนบ้านโคกใต้ ซอย ๓ หมู่ที่ ๓ ตำบลอุ้มทอง อำเภออุ้มทอง จังหวัดสุพรรณบุรี โดยก่อสร้างรางระบายน้ำ คสล. ขนาดกว้าง ๐.๓๐ เมตร ความยาวรวมไม่น้อยกว่า ๒๒๕.๐๐ เมตร ตามแบบ ทต.ท่าวุ้ง เลขที่ ๑๔/๒๕๖๗

๑.๓ วัตถุประสงค์ ๑.๓.๑ เพื่อแก้ไขปัญหาน้ำท่วมขังและสามารถรองรับน้ำเสียจากบ้านเรือนประชาชนได้

๑.๓.๒ เพื่อให้ประชาชนมีความปลอดภัยในชีวิตและทรัพย์สินของประชาชนในชุมชน

๑.๓.๓ เพื่อพัฒนาระบบสาธารณูปโภคให้ดีขึ้น

๑.๔ วงเงินงบประมาณ/วงเงินที่ได้รับจัดสรร ๑,๕๙๒,๐๐๐.๐๐ บาท (หนึ่งล้านห้าแสนเก้าหมื่นสองพันบาทถ้วน)

๒. คุณสมบัติของผู้ยื่นข้อเสนอ

๒.๑ มีความสามารถตามกฎหมาย

๒.๒ ไม่เป็นบุคคลล้มละลาย

๒.๓ ไม่อยู่ระหว่างเลิกกิจการ

๒.๔ ไม่เป็นบุคคลซึ่งอยู่ระหว่างถูกระงับการยื่นข้อเสนอหรือทำสัญญากับหน่วยงานของรัฐไว้ชั่วคราวตามตีประกาศเผยแพร่ในระบบเครือข่ายสารสนเทศของกรมบัญชีกลาง

๒.๕ ไม่เป็นบุคคลซึ่งถูกระงับชื่อไว้ในบัญชีรายชื่อผู้ทำงานและได้แจ้งเวียนชื่อให้เป็นผู้ทำงานของหน่วยงานของรัฐในระบบเครือข่ายสารสนเทศของกรมบัญชีกลาง ซึ่งรวมถึงนิติบุคคลที่ผู้ทำงานเป็นหุ้นส่วนผู้จัดการ กรรมการผู้จัดการ ผู้บริหาร ผู้มีอำนาจในการดำเนินงานในกิจการของนิติบุคคลนั้นด้วย

๒.๖ มีคุณสมบัติและไม่มีลักษณะต้องห้ามตามที่คณะกรรมการนโยบายการจัดซื้อจัดจ้างและการบริหารพัสดุภาครัฐกำหนดในราชกิจจานุเบกษา

๒.๗ เป็นนิติบุคคล ผู้มีอาชีพรับจ้างงานที่ประกวดราคาอิเล็กทรอนิกส์ดังกล่าว

นายสุวิจักขณ์ สิววงศ์สุขเวช
ผู้อำนวยการกองช่าง

(นายรพี วงศ์เสถียร)
นายช่างโยธาปฏิบัติงาน

(นายณัฐพล เฟื่องทอง)
ผู้ช่วยวิศวกรโยธา

๒.๘ ไม่เป็นผู้มีผลประโยชน์ร่วมกันกับผู้ยื่นข้อเสนอรายอื่นที่เข้ายื่นข้อเสนอให้แก่ เทศบาลตำบลท่าวุ้งทอง ณ วันประกาศประกวดราคาอิเล็กทรอนิกส์หรือไม่เป็นผู้กระทำการอันเป็นการขัดขวางการแข่งขันราคาอย่างเป็นธรรม ในการเสนอราคาครั้งนี้

๒.๙ ไม่เป็นผู้ได้รับเอกสิทธิ์หรือความคุ้มกัน ซึ่งอาจปฏิเสธไม่ยอมขึ้นศาลไทย เว้นแต่รัฐบาลของผู้ยื่นข้อเสนอได้มีคำสั่งสละเอกสิทธิ์และความคุ้มกันเช่นนั้น

๒.๑๐ ผู้ยื่นข้อเสนอต้องมีผลงานก่อสร้างประเภทเดียวกันกับผลงานที่ประกวดราคาจ้างก่อสร้างในวงเงินไม่น้อยกว่า ๗๕๐,๐๐๐.๐๐ บาท (เจ็ดแสนห้าหมื่นบาทถ้วน) และเป็นผลงานที่เป็นคู่สัญญาโดยตรงกับหน่วยงานของรัฐ หรือหน่วยงานเอกชนที่ เทศบาลตำบลท่าวุ้งทอง เชื้อถือ

๒.๑๑ กิจกรรมร่วมค้าที่ยื่นข้อเสนอในรูปแบบของ "กิจกรรมร่วมค้า" ต้องมีคุณสมบัติดังนี้

กิจกรรมร่วมค้าที่ยื่นข้อเสนอ ผู้เข้าร่วมค้าทุกรายจะต้องมีคุณสมบัติครบถ้วนตามเงื่อนไขที่กำหนดไว้ในเอกสารเชิญชวน เว้นแต่ในกรณีกิจกรรมร่วมค้าที่มีข้อตกลงระหว่างผู้เข้าร่วมค้ากำหนดให้ผู้เข้าร่วมค้ารายใดรายหนึ่งเป็นผู้เข้าร่วมค้าหลัก กิจกรรมร่วมค่านั้นสามารถใช้ผลงานก่อสร้างของผู้เข้าร่วมค้าหลักรายเดียวเป็นผลงานก่อสร้างของกิจกรรมร่วมค้าที่ยื่นข้อเสนอ

กรณีมีข้อตกลงระหว่างผู้เข้าร่วมค้ากำหนดให้ผู้เข้าร่วมค้ารายใดรายหนึ่งเป็นผู้เข้าร่วมค้าหลัก ข้อตกลงดังกล่าวจะต้องมีการกำหนดสัดส่วนหน้าที่ และความรับผิดชอบในปริมาณงาน สิ่งของ หรือมูลค่าตามสัญญา มากกว่าผู้เข้าร่วมค้ารายอื่นทุกราย

กิจกรรมร่วมค้าที่ยื่นข้อเสนอ ผู้เข้าร่วมค้าหลักจะต้องเป็นผู้ประกอบการงานก่อสร้างในสาขาที่ได้ขึ้นทะเบียนไว้กับกรมบัญชีกลาง

๒.๑๒ ผู้ยื่นข้อเสนอต้องลงทะเบียนที่มีข้อมูลถูกต้องครบถ้วนในระบบจัดซื้อจัดจ้างภาครัฐด้วยอิเล็กทรอนิกส์ (Electronic Government Procurement : e-GP) ของกรมบัญชีกลาง

๒.๑๓ ผู้ยื่นข้อเสนอต้องมีมูลค่าสุทธิของกิจการ ดังนี้

(๑) กรณีผู้ยื่นข้อเสนอเป็นนิติบุคคลที่จัดตั้งขึ้นตามกฎหมายไทยซึ่งได้จดทะเบียนเกินกว่า ๑ ปี ต้องมีมูลค่าสุทธิของกิจการ จากผลต่างระหว่างสินทรัพย์สุทธิหักด้วยหนี้สินสุทธิ ที่ปรากฏในงบแสดงฐานะการเงินที่มีการตรวจรับรองแล้ว ซึ่งจะต้องแสดงค่าเป็นบวกติดต่อกันเป็นระยะเวลา ๑ ปีสุดท้ายก่อนวันยื่นข้อเสนอ

(๒) กรณีผู้ยื่นข้อเสนอเป็นนิติบุคคลที่จัดตั้งขึ้นตามกฎหมายไทย ซึ่งยังไม่มีงบแสดงฐานะการเงินกับกรมพัฒนาธุรกิจการค้า ให้พิจารณาการกำหนดมูลค่าของทุนจดทะเบียน โดยผู้ยื่นข้อเสนอจะต้องมีทุนจดทะเบียนที่เรียกชำระมูลค่าหุ้นแล้ว ณ วันที่ยื่นข้อเสนอ ไม่ต่ำกว่า ๑ ล้านบาท

(๓) กรณีผู้ยื่นข้อเสนอเป็นบุคคลธรรมดา ต้องมีมูลค่าสุทธิของกิจการ โดยพิจารณาจากบัญชีเงินฝากธนาคาร ณ วันยื่นข้อเสนอ โดยต้องมีเงินฝากเป็นบวกในมูลค่า ๑ ใน ๔ ของมูลค่างบประมาณที่ยื่นข้อเสนอในครั้งนั้น และหากเป็นผู้ชนะการจัดซื้อจัดจ้างหรือเป็นผู้ได้รับการคัดเลือกจะต้องแสดงบัญชีเงินฝากที่มีมูลค่าดังกล่าวอีกครั้งหนึ่งในวันลงนามในสัญญา

(๔) กรณีที่ผู้ยื่นข้อเสนอไม่มีมูลค่าสุทธิของกิจการและทุนจดทะเบียน หรือมีแต่ไม่เพียงพอที่จะเข้ายื่นข้อเสนอ ผู้ยื่นข้อเสนอสามารถขอวงเงินสินเชื่อเพื่อมาสนับสนุนให้มูลค่าสุทธิ ของกิจการ (Net Worth) ไม่ติดลบ หรือให้มีสภาพคล่องที่เพียงพอต่อการยื่นข้อเสนอ โดยต้องมีวงเงินสินเชื่อ ๑ ใน ๔ ของมูลค่างบประมาณที่ยื่นข้อเสนอในครั้งนั้น (สินเชื่อที่ธนาคารภายในประเทศ หรือบริษัทเงินทุนหรือบริษัทเงินทุนหลักทรัพย์ที่ได้รับอนุญาตให้ประกอบกิจการเงินทุนเพื่อการพาณิชย์ และประกอบธุรกิจ ค่าประกัน ตามประกาศของธนาคารแห่งประเทศไทย ตามรายชื่อ

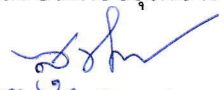
(นายสุวิจักขณ์ สิววงศ์สุขเวช)
ผู้อำนวยการกองช่าง

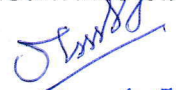
(นายรพี วงศ์เสถียร)
นายช่างโยธาปฏิบัติงาน

(นายณัฐพล เฟื่องทอง)
ผู้ช่วยวิศวกรโยธา

บริษัทเงินทุนที่ธนาคารแห่งประเทศไทย แจ้งเวียนให้ทราบ โดยพิจารณาจากยอดเงินรวมของวงเงินสินเชื่อที่สำนักงานใหญ่รับรอง หรือที่สำนักงานสาขารับรอง (กรณีได้รับมอบอำนาจจากสำนักงานใหญ่) ซึ่งออกให้แก่ผู้ยื่นข้อเสนอ นับถึงวันยื่นข้อเสนอไม่เกิน ๙๐ วัน)

(๕) กรณีตาม (๑) - (๔) ยกเว้นสำหรับกรณีดังต่อไปนี้

(๕.๑) กรณีที่ผู้ยื่นข้อเสนอเป็นหน่วยงานของรัฐ

(๕.๒) นิติบุคคลที่จัดตั้งขึ้นตามกฎหมายไทยที่อยู่ระหว่างการฟื้นฟูกิจการ ตามพระราชบัญญัติล้มละลาย (ฉบับที่ ๑๐) พ.ศ. ๒๕๖๑

(๕.๓) งานจ้างก่อสร้าง ที่กรมบัญชีกลางได้ขึ้นทะเบียนผู้ประกอบการงานก่อสร้างแล้ว และงานจ้างก่อสร้างที่หน่วยงานของรัฐได้มีการจัดทำบัญชีผู้ประกอบการงานก่อสร้างที่มีคุณสมบัติเบื้องต้นไว้แล้ว ก่อนวันที่พระราชบัญญัติการจัดซื้อจัดจ้างและการบริหารพัสดุภาครัฐมีผลใช้บังคับ

๓. แบบสรุปรายการงานก่อสร้างที่จะดำเนินการจ้างก่อสร้าง และเอกสารแนบท้ายอื่น ๆ

เอกสารแนบ ๑ แบบรูปและรายการละเอียด โครงการปรับปรุงถนนคอนกรีตเสริมเหล็กบริเวณทางหลวงท้องถิ่นสาย สพ.ถ๑๒-๑๕๕ ชุมชนบ้านโคกใต้ ซอย ๓ หมู่ที่ ๓ ตำบลอุ้มทอง อำเภออุ้มทอง จังหวัดสุพรรณบุรี โดยก่อสร้างวางระบายน้ำคอนกรีตเสริมเหล็ก ขนาดกว้าง ๐.๓๐ เมตร ความยาวรวมไม่น้อยกว่า ๒๒๕.๐๐ เมตร รายละเอียดปรากฏตามแบบแปลนและประมาณราคา ทด.ทำว่อทอง เลขที่ ๑๔/๒๕๖๗ และแบบแปลน ทด.ทำว่อทอง เลขที่ ๑๔/๒๕๖๗ (แก้ไขเพิ่มเติม) หน้าที่ ๑/๒ และ ๒/๒

๔. กำหนดเวลาส่งมอบพัสดุ

ระยะเวลาส่งมอบ ๑๒๐ วัน นับถัดจากวันลงนามในสัญญา

๕. งวดงานและการจ่ายเงิน

เทศบาลตำบลทำว่อทอง จะจ่ายค่าจ้างซึ่งได้รวมภาษีมูลค่าเพิ่มตลอดจนภาษีอากรอื่น ๆ และค่าใช้จ่ายที่พึงด้วยแล้วโดยถือราคาเหมารวมเป็นเกณฑ์และกำหนดจ่ายเงินเป็นจำนวน ๓ งวด ดังนี้

งวดที่ ๑ เป็นจำนวนเงินในอัตราร้อยละ ๓๐ ของค่าจ้าง เมื่อผู้รับจ้างได้ปฏิบัติงานตามรายละเอียดงวดงาน งวดที่ ๑ ให้แล้วเสร็จภายใน ๑๒๐ วัน

- ดำเนินการก่อสร้างวางระบายน้ำคอนกรีตเสริมเหล็ก ขนาดกว้าง ๐.๓๐ เมตร ความยาวรวมไม่น้อยกว่า ๖๗.๐๐ เมตร พร้อมติดตั้งฝาทะแกรงเหล็ก ขนาด ๐.๓๙ x ๑.๐๐ เมตร

งวดที่ ๒ เป็นจำนวนเงินในอัตราร้อยละ ๓๐ ของค่าจ้าง เมื่อผู้รับจ้างได้ปฏิบัติงานตามรายละเอียดงวดงาน งวดที่ ๒ ให้แล้วเสร็จภายใน ๑๒๐ วัน

- ดำเนินการก่อสร้างวางระบายน้ำคอนกรีตเสริมเหล็ก ขนาดกว้าง ๐.๓๐ เมตร ความยาวรวมไม่น้อยกว่า ๖๗.๐๐ เมตร พร้อมติดตั้งฝาทะแกรงเหล็ก ขนาด ๐.๓๙ x ๑.๐๐ เมตร

(นายสุวิจักขณ์ สิบวงศ์สุขเวช) (นายณัฐพล เฟื่องทอง)
ผู้อำนวยการกองช่าง ผู้ช่วยวิศวกรโยธา

(นายพี วงศ์เสถียร)
นายช่างโยธาปฏิบัติงาน

งวดที่ ๓ เป็นจำนวนเงินในอัตราร้อยละ ๔๐ ของค่าจ้าง เมื่อผู้รับจ้างได้ปฏิบัติงานตามรายละเอียดวงงาน งวดที่ ๓ (งวดสุดท้าย) ให้แล้วเสร็จภายใน ๑๒๐ วัน

- ดำเนินการงานวางระบายน้ำคอนกรีตเสริมเหล็ก พร้อมติดตั้งฝาดะแกรงเหล็ก ขนาด ๐.๓๙ x ๑.๐๐ เมตร แล้วเสร็จทั้งหมด

- ดำเนินการงานเชื่อมต่อกับระบบระบายน้ำสาธารณะ แล้วเสร็จทั้งหมด

- ดำเนินการส่งทดสอบตัวอย่างแท่งคอนกรีตมาตรฐานรูปทรงลูกบาศก์ขนาด ๐.๑๕ x ๐.๑๕ x ๐.๑๕ เมตร ที่มีกำลังอัดประลัยที่อายุ ๒๘ วันไม่น้อยกว่า ๒๔๐ กก./ตร.ซม. พร้อมแนบผลทดสอบมาเพื่อพิจารณา

- นอกจากนี้ให้ทำการก่อสร้างงานส่วนอื่นๆ ที่เหลือทั้งหมดของงานก่อสร้างวางระบายน้ำคอนกรีตเสริมเหล็ก ให้แล้วเสร็จเรียบร้อย ถูกต้อง ครบถ้วนตามแบบรูปรายการก่อสร้าง และสัญญาจ้างทุกประการ และทำความสะอาดบริเวณพื้นที่ก่อสร้างให้สะอาดเรียบร้อยแล้วเสร็จทั้งโครงการ

๖. หลักเกณฑ์ในการพิจารณาคัดเลือกข้อเสนอ

ในการพิจารณาคัดเลือกผู้ชนะการยื่นข้อเสนอ เทศบาลตำบลท่าวุ้งทอง จะพิจารณาคัดสินโดยใช้หลักเกณฑ์ราคา

๗. อัตราค่าปรับ

๗.๑ กรณีที่ผู้รับจ้างนำงานที่รับจ้างไปจ้างช่วงให้ผู้อื่นทำอีกทอดหนึ่งโดยไม่ได้รับอนุญาตจาก เทศบาลตำบลท่าวุ้งทอง จะกำหนดค่าปรับสำหรับการฝ่าฝืนดังกล่าวเป็นจำนวนร้อยละ ๑๐ ของวงเงินจ้างช่วงนั้น

๗.๒ กรณีที่ผู้รับจ้างปฏิบัติผิดสัญญาจ้าง เทศบาลตำบลท่าวุ้งทอง จะกำหนดค่าปรับเป็นรายวันในอัตราร้อยละ ๐.๒๕ ของราคางาน

๘. การกำหนดระยะเวลารับประกันความชำรุดบกพร่อง

ผู้ชนะการเสนอราคาจะต้องรับประกันความชำรุดบกพร่องของงานจ้างที่เกิดขึ้นภายในระยะเวลาไม่น้อยกว่า ๒ ปี นับถัดจากวันที่เทศบาลตำบลท่าวุ้งทอง ได้รับมอบงานโดยจะต้องจัดการซ่อมแซมแก้ไขให้ใช้การได้ดีดังเดิมภายใน ๑๕ วัน นับถัดจากวันที่ได้รับแจ้งความชำรุดบกพร่อง

๙. การปรับราคาค่างานก่อสร้าง

การปรับราคาค่างานก่อสร้างตามหลักสูตรการปรับราคาดังระบุในเอกสารแนบท้าย จะนำมาใช้ในกรณีที่ค่างานก่อสร้างลดลงหรือเพิ่มขึ้น โดยวิธีการต่อไปนี้

ตามเงื่อนไข หลักเกณฑ์ สูตรและวิธีคำนวณที่ใช้กับสัญญาแบบปรับราคาได้ตามมติคณะรัฐมนตรีเมื่อวันที่ ๒๒ สิงหาคม ๒๕๓๒ เรื่อง การพิจารณาช่วยเหลือผู้ประกอบการอาชีพงานก่อสร้าง ตามหนังสือสำนักเลขาธิการคณะรัฐมนตรี ที่ นร ๐๒๐๓/ว ๑๐๙ ลงวันที่ ๒๔ สิงหาคม ๒๕๓๒

สูตรการปรับราคา (สูตรค่า K) จะต้องคงที่ที่ระดับที่กำหนดไว้ในสัญญา หรือภายในระยะเวลาที่ เทศบาลตำบลท่าวุ้งทอง ได้ขยายออกไป โดยจะใช้สูตรของทางราชการที่ได้ระบุไว้ในเอกสารแนบท้าย

(นายสุวิจักขณ์ สิบวงศ์สุขเวช)
ผู้อำนวยการกองช่าง

(นายพิท วงศ์เสถียร)
นายช่างโยธาปฏิบัติงาน

(นายณัฐพล เพ็ญทอง)
ผู้ช่วยวิศวกรโยธา

๑๐. มาตรฐานฝีมือช่าง

เมื่อเทศบาลตำบลท่าวุ้งได้คัดเลือกผู้ยื่นข้อเสนอรายใดให้เป็นผู้รับจ้างและได้ตกลงจ้างก่อสร้าง ตามประกาศนี้ แล้วผู้ยื่นข้อเสนอจะต้องตกลงว่าในการปฏิบัติงานก่อสร้างดังกล่าว ผู้ยื่นข้อเสนอจะต้องมีและใช้ผู้มีวุฒิปริญญาตรี ปวช. ปวส. และปวท. หรือเทียบเท่าจากสถาบันการศึกษาที่ ก.พ. รับรองให้เข้ารับราชการได้ ในอัตราไม่ต่ำกว่าร้อยละ ๑๐ ของแต่ละสาขาช่างแต่จะต้องมีจำนวนช่างอย่างน้อย ๑ คน ในแต่ละสาขาช่าง ดังต่อไปนี้

๑๐.๑ ช่างโยธา หรือช่างก่อสร้าง

คณะกรรมการจัดทำแบบรูปารายการงานก่อสร้าง

ลงชื่อ.....ประธานคณะกรรมการฯ

(นายสุวิจักขณ์ สีบวงศ์สุขเวช)

ผู้อำนวยการกองช่าง

ลงชื่อ.....กรรมการฯ

(นายรพี วงศ์เสถียร)

นายช่างโยธาปฏิบัติงาน

ลงชื่อ.....กรรมการฯ

(นายณัฐพล เฟื่องทอง)

ผู้ช่วยวิศวกรโยธา



เทศบาลตำบลท้าวอู่ทอง
อำเภออู่ทอง จังหวัดสุพรรณบุรี

โครงการปรับปรุงถนนคอนกรีตเสริมเหล็ก บริเวณทางหลวงท้องถิ่น
สาย สพ.ถ12-155 ชุมชนบ้านโคกไต้ ซอย 3 หมู่ที่ 3 ตำบลอู่ทอง อำเภออู่ทอง จังหวัดสุพรรณบุรี
โดยก่อสร้างรางระบายน้ำ คสล. ขนาดกว้าง 0.30 เมตร ความยาวรวมไม่น้อยกว่า 225.00 เมตร
(ตามแบบ ทต.ท้าวอู่ทอง เลขที่ 14/2567)

(นายสุวิจิตร สิบวงศ์สุขเวช)
ผู้อำนวยการกองช่าง

(นายพรทิ วงศ์เสถียร)
นายช่างโยธาปฏิบัติงาน

(นายณัฐพล เฟื่องทอง)
ผู้ช่วยวิศวกรโยธา

สารบัญแบบ

ลำดับที่	รายละเอียดแบบ
1	สารบัญแบบ
2	รายการประกอบแบบ
3	แผนที่แสดงที่ตั้งโครงการ
4	แบบแปลนรายละเอียดงานก่อสร้าง
5	แบบแปลนวางระบายน้ำกับบ่อพัก คสล. ,รูปตัด 1-1
6	รูปตัด 2-2 ,แบบขยายฝารางระบายน้ำ
7	แบบขยายการติดตั้งน้อตทุก
8	รูปตัดแสดงการเชื่อมต่อรางระบายน้ำกับบ่อพัก คสล.



 (นายสุวิจิตร สิบวงศ์สุขเวช)
 ผู้อำนวยการกองช่าง

 (นายพี วงศ์เสถียร)
 นายช่างโยธาปฏิบัติงาน

 (นายณัฐพล เฟื่องทอง)
 ผู้ช่วยวิศวกรโยธา

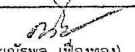
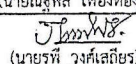
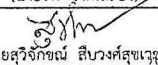
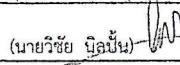

เทศบาลตำบลท้าวอุทอง
 อำเภออุทอง จังหวัดสุพรรณบุรี

ส่วนราชการ	เทศบาลตำบลท้าวอุทอง	เขียนแบบ	 (นายณัฐพล เฟื่องทอง)	ผู้ช่วยวิศวกรโยธา
โครงการ	โครงการปรับปรุงถนนคอนกรีตเสริมเหล็ก บริเวณทางหลวงท้องถิ่น สาย สท.ถ12-155 ชุมชนบ้านโคกไต้ ซอย 3 หมู่ที่ 3 ตำบลอุทอง อำเภออุทอง จังหวัดสุพรรณบุรี โดยก่อสร้างวางระบายน้ำ คสล. ขนาดกว้าง 0.30 เมตร ความยาวรวมไม่น้อยกว่า 225.00 เมตร	สำรวจ	 (นายพี วงศ์เสถียร)	นายช่างโยธาปฏิบัติงาน
		ตรวจสอบ	 (นายสุวิจิตร สิบวงศ์สุขเวช)	ผู้อำนวยการกองช่าง
		เห็นชอบ	 (นายวิชัย นุดมัน)	ปลัดเทศบาล
แสดงแบบ	สารบัญแบบ	อนุมัติ	 (นางสาวณัฐพนิต มยุชโชติ)	นายกเทศมนตรีตำบลท้าวอุทอง
ที่ตั้ง	หมู่ที่ 8 ตำบลอุทอง อำเภออุทอง จังหวัดสุพรรณบุรี	วันที่	เลขที่แบบ ทด.ท้าวอุทอง 14/2567	ลำดับที่ 1/8

รายการประกอบแบบ

1. ให้ผู้รับจ้างทำการโครงการปรับปรุงถนนคอนกรีตเสริมเหล็ก บริเวณทางหลวงท้องถิ่นสาย สท.ถ12-155 ชุมชนบ้านโคกใต้ ซอย 3 หมู่ที่ 3 ตำบลอุ้มโฮง อำเภออุ้มโฮง จังหวัดสุพรรณบุรี โดยก่อสร้างวางระบายน้ำ คสล. ขนาดกว้าง 0.30 เมตร ความยาวรวมไม่น้อยกว่า 225.00 เมตร ให้ถูกต้องตามรูปแบบและรายการที่แนบมาพร้อมนี้
2. แนวปฏิบัติทั่วไปในการก่อสร้าง
 - 2.1 ผู้รับจ้างจะต้องตรวจสอบแบบรูปรายการก่อสร้างอย่างละเอียดและทำการตรวจสอบ สถานที่ก่อสร้างให้เข้าใจแจ่มแจ้งโดยตลอด เพื่อมิให้มีข้อผิดพลาดในการก่อสร้างและถ้าผู้รับจ้างมีข้อสงสัยใดๆ ให้สอบถามผู้ควบคุมงานก่อนดำเนินการทุกครั้ง ถ้าผู้รับจ้างไม่ปฏิบัติตามนี้ หากมีข้อบกพร่องหรือผิดพลาดเกิดขึ้น ผู้รับจ้างจะต้องเป็นผู้รับผิดชอบที่จะต้องแก้ไขให้ถูกต้อง โดยไม่คิดมูลค่าใดๆ เพิ่มเติมจากผู้ว่าจ้างอีก
 - 2.2 ในกรณีที่แบบรูปไม่ชัดเจนให้ถือตามรายการก่อสร้างจากแบบ หรือถ้าแบบบางส่วนยังไม่ได้ออกรายละเอียดหรือออกแล้วยังไม่ครบสมบูรณ์ ในขณะที่ก่อสร้างคณะกรรมการตรวจการจ้างจะเป็นผู้กำหนดเพิ่มเติมให้โดยยึดหลักความมั่นคงและหลักวิชาช่างที่ดี ซึ่งผู้รับจ้างจะต้องปฏิบัติตามโดยปราศจากเงื่อนไขใดๆทั้งสิ้น
 - 2.3 ถ้าคณะกรรมการตรวจการจ้างพบว่า ผู้รับจ้างทำการก่อสร้างไม่ถูกต้องตามแบบรูปรายการ คณะกรรมการตรวจการจ้างหรือผู้ว่าจ้างมีสิทธิ์สั่งให้ผู้รับจ้างทำการแก้ไขให้ถูกต้องตามแบบรูปรายการทันที โดยผู้รับจ้างจะเรียกค่าเสียหายหรือขอต่อสัญญาไม่ได้ ไม่ว่ากรณีใดๆทั้งสิ้น
 - 2.4 ในกรณีที่แบบรูปกับรายการขัดแย้งกัน หรือแบบรูปกับแบบรูปขัดแย้งกัน หรือรายการกับรายการขัดแย้งกัน ให้ถืออย่างใดอย่างหนึ่งที่มีประโยชน์ด้านความมั่นคงและการใช้งานเป็นหลัก
3. ผู้รับจ้างต้องเก็บตัวอย่างวัสดุคืนตามแบบรูปที่ได้กำหนดไว้ ส่งให้หน่วยงานราชการ เช่น สำนักงานโยธาธิการและผังเมือง สำนักงานทางหลวงชนบท หรือหน่วยงานราชการอื่นที่ดำเนินการทดสอบหรือที่ผู้ควบคุมงานเห็นชอบ เป็นผู้ทดสอบ ค่าธรรมเนียมการทดสอบและค่าใช้จ่ายอื่นๆในการนี้ผู้รับจ้างเป็นผู้ออกเองทั้งสิ้น
4. ก่อนที่ผู้รับจ้างจะดำเนินการเทคอนกรีต ต้องแจ้งผู้ควบคุมงานให้ทราบล่วงหน้าทุกครั้งเพื่อให้ผู้ควบคุมงานตรวจสอบความถูกต้องแบบโครงสร้างเสียก่อน แล้วจึงจะสามารถดำเนินการเทคอนกรีตได้
5. คอนกรีตโครงสร้างให้มีความแข็งแรงของคอนกรีตเมื่อทดสอบแท่งคอนกรีตมาตรฐานรูปลูกบาศก์ ขนาด 15x15x15เซนติเมตร ต้องมีค่าแรงอัดประลัยต่ำสุดไม่น้อยกว่า 240 กิโลกรัมต่อตารางเซนติเมตร ที่อายุ28วันเท่านั้น
6. ปูนซีเมนต์ที่ใช้ผสมเป็นคอนกรีตโครงสร้างใช้ปูนซีเมนต์ปอร์ตแลนด์
7. ทรายที่นำมาใช้ผสมคอนกรีตเป็นทรายน้ำจืดสะอาดปราศจากสิ่งเจือปน
8. หินที่นำมาใช้ผสมคอนกรีตต้องมีขนาดคละกันดีมีเหลี่ยมมีคม
9. น้ำที่ใช้ผสมคอนกรีตต้องเป็นน้ำที่สะอาดสามารถดื่มกินได้
10. ผู้รับจ้างต้องเป็นผู้จัดทำแบบเหล็กมาตรฐานมาหล่อตัวอย่างคอนกรีต ขนาด 15x15x15 ซม. เพื่อใช้เก็บตัวอย่างคอนกรีต เพื่อทดสอบหาค่ากำลังอัดประลัยของตัวอย่างคอนกรีตมาตรฐานนั้น โดยส่งให้หน่วยงานราชการ เช่น สำนักงานโยธาธิการและผังเมือง สำนักงานทางหลวงชนบทหรือหน่วยงานราชการอื่นที่ดำเนินการทดสอบหรือที่ผู้ควบคุมงานเห็นชอบ เป็นผู้ทดสอบ ค่าธรรมเนียมการทดสอบและค่าใช้จ่ายอื่นๆ ในการนี้ให้ผู้รับจ้างเป็นผู้ออกเองทั้งสิ้น
11. กรณีที่ผู้รับจ้างได้ดำเนินการตามโครงการเสร็จเรียบร้อยแล้วและมีความประสงค์จะส่งมอบงานในงวดงานต่างๆ หรืองวดงานสุดท้ายนั้นผู้รับจ้างต้องแนบผลทดสอบวัสดุ เช่น ผลทดสอบหาค่าความต้านแรงอัดของแท่งคอนกรีต ฯลฯ มาพร้อมกับเอกสารส่งมอบงานในงวดงานนั้นๆด้วย
12. เหล็กเสริมที่นำมาใช้ต้องเป็นเหล็กเต็ม ขนาดตรงไม่บิดงอ มีสัญลักษณ์มาตรฐานผลิตภัณฑ์อุตสาหกรรมรับรองคุณภาพ (มอก.)
13. ผู้รับจ้างจะต้องทำระดับปากทางระบายน้ำให้เสมอกับผิวถนน คสล.เดิม โดยให้ผิวจราจรกลมกลืนกัน
14. เมื่อผู้รับจ้างเข้าดำเนินการก่อสร้างแล้ว มีเหตุที่ทำให้ระบบสาธารณูปโภคต่างๆ เช่น ประปา ไฟฟ้า และโทรศัพท์ ต้องเสียหายอันเนื่องมาจากการก่อสร้างโครงการดังกล่าว ผู้รับจ้างต้องดำเนินการซ่อมแซม ให้สามารถใช้งานได้ตามปกติ
15. ในกรณีที่ผู้รับจ้างดำเนินการก่อสร้างแล้ว ถ้ามีเหตุที่ทำให้ไม่สามารถดำเนินการก่อสร้างได้ตามรูปแบบ และรายการตามที่กำหนดเอาไว้ในแบบแปลนให้ปรึกษาผู้ควบคุมงานก่อสร้าง เพื่อจะได้พิจารณาแก้ไข ปัญหาต่อไป ทั้งนี้ต้องมีปริมาณงานไม่น้อยกว่าที่กำหนดเอาไว้
16. งานในส่วนใดที่แบบกำหนดเอาไว้แล้ว เมื่อดำเนินการก่อสร้างแล้วพบว่ามิขนาด และปริมาณงานที่น้อยกว่าแบบกำหนดเอาไว้ ผู้ว่าจ้างสามารถปรับลดค่างานและปริมาณงานลงได้โดยไม่มีเงื่อนไขใดๆทั้งสิ้น
17. เมื่อผู้รับจ้างดำเนินการก่อสร้างแล้วพบปัญหา และอุปสรรคในการก่อสร้างให้ปรึกษาช่างผู้ควบคุมงานก่อสร้างเพื่อที่จะได้ดำเนินการแก้ไขต่อไป

(นายสุวิจักขณ์ สิบวงศ์สุขเวช)

ผู้อำนวยการกองช่าง

(นายพรพิ วงศ์เสถียร)

นายช่างโยธาปฏิบัติงาน

(นายณัฐพล เพ็ญทอง)

ผู้ช่วยวิศวกรโยธา



เทศบาลตำบลท่าอุ้มโฮง
อำเภออุ้มโฮง จังหวัดสุพรรณบุรี

โครงการ	ส่วนราชการ	เทศบาลตำบลท่าอุ้มโฮง	เขียนแบบ	(นายณัฐพล เพ็ญทอง)	ผู้ช่วยวิศวกรโยธา
	ตรวจสอบ	โครงการปรับปรุงถนนคอนกรีตเสริมเหล็ก บริเวณทางหลวงท้องถิ่นสาย สท.ถ12-155 ชุมชนบ้านโคกใต้ ซอย 3 หมู่ที่ 3 ตำบลอุ้มโฮง อำเภออุ้มโฮง จังหวัดสุพรรณบุรี โดยก่อสร้างวางระบายน้ำ คสล. ขนาดกว้าง 0.30 เมตร ความยาวรวมไม่น้อยกว่า 225.00 เมตร	สำรวจ	(นายพรพิ วงศ์เสถียร)	นายช่างโยธาปฏิบัติงาน
			เห็นชอบ	(นายสุวิจักขณ์ สิบวงศ์สุขเวช)	ผู้อำนวยการกองช่าง
แสดงแบบ	รายการประกอบแบบ	อนุมัติ	(นางสาวอัฐพินิต มยุขชิต)	นายกเทศมนตรีตำบลท่าอุ้มโฮง	
ที่ตั้ง	หมู่ที่ 8 ตำบลอุ้มโฮง อำเภออุ้มโฮง จังหวัดสุพรรณบุรี	วันที่	เลขที่แบบ ทต.ท่าอุ้มโฮง 14/2567	ลำดับที่ 2/8	

โครงการปรับปรุงถนนคอนกรีตเสริมเหล็ก บริเวณทางหลวงท้องถิ่น
สาย สท.ถ12-155 ชุมชนบ้านโคกใต้ ซอย 3 หมู่ที่ 3 ตำบลอุ้มทอง อำเภอบัวทอง จังหวัดสุพรรณบุรี
โดยก่อสร้างรางระบายน้ำ คสล. ขนาดกว้าง 0.30 เมตร ความยาวรวมไม่น้อยกว่า 225.00 เมตร
(ได้แบบ ทต.ท้าวอุ้มทอง เลขที่ 14/2567)



แผนที่แสดงที่ตั้งโครงการ
ไม่กำหนดมาตราส่วน

(Signature)
(นายพี วงศ์เสถียร)
นายช่างโยธาปฏิบัติงาน

(Signature)
นายสุวิจักขณ์ สิบวงศ์สุขเวช
ผู้อำนวยการกองช่าง

(Signature)
(นายณัฐพล เพ็ญทอง)
ผู้ช่วยวิศวกรโยธา



เทศบาลตำบลท้าวอุ้มทอง
อำเภอบัวทอง จังหวัดสุพรรณบุรี

ส่วนราชการ	เทศบาลตำบลท้าวอุ้มทอง	เขียนแบบ	(นายณัฐพล เพ็ญทอง) <i>(Signature)</i>	ผู้ช่วยวิศวกรโยธา
โครงการ	โครงการปรับปรุงถนนคอนกรีตเสริมเหล็ก บริเวณทางหลวงท้องถิ่น สาย สท.ถ12-155 ชุมชนบ้านโคกใต้ ซอย 3 หมู่ที่ 3 ตำบลอุ้มทอง อำเภอบัวทอง จังหวัดสุพรรณบุรี โดยก่อสร้างรางระบายน้ำ คสล. ขนาดกว้าง 0.30 เมตร ความยาวรวมไม่น้อยกว่า 225.00 เมตร	สำรวจ	(นายพี วงศ์เสถียร) <i>(Signature)</i>	นายช่างโยธาปฏิบัติงาน
		ตรวจสอบ	(นายสุวิจักขณ์ สิบวงศ์สุขเวช) <i>(Signature)</i>	ผู้อำนวยการกองช่าง
		เห็นชอบ	(นายวิชัย นิลปั้น) <i>(Signature)</i>	ปลัดเทศบาล
แสดงแบบ	แผนที่แสดงที่ตั้งโครงการพอสังเขป	อนุมัติ	(นางสาวอัฐพรนิศ มยุขโชติ) <i>(Signature)</i>	นายกเทศมนตรีตำบลท้าวอุ้มทอง
ที่ตั้ง	หมู่ที่ 8 ตำบลอุ้มทอง อำเภอบัวทอง จังหวัดสุพรรณบุรี	วันที่	เลขที่แบบ ทต.ท้าวอุ้มทอง 14/2567	ลำดับที่ 3/8

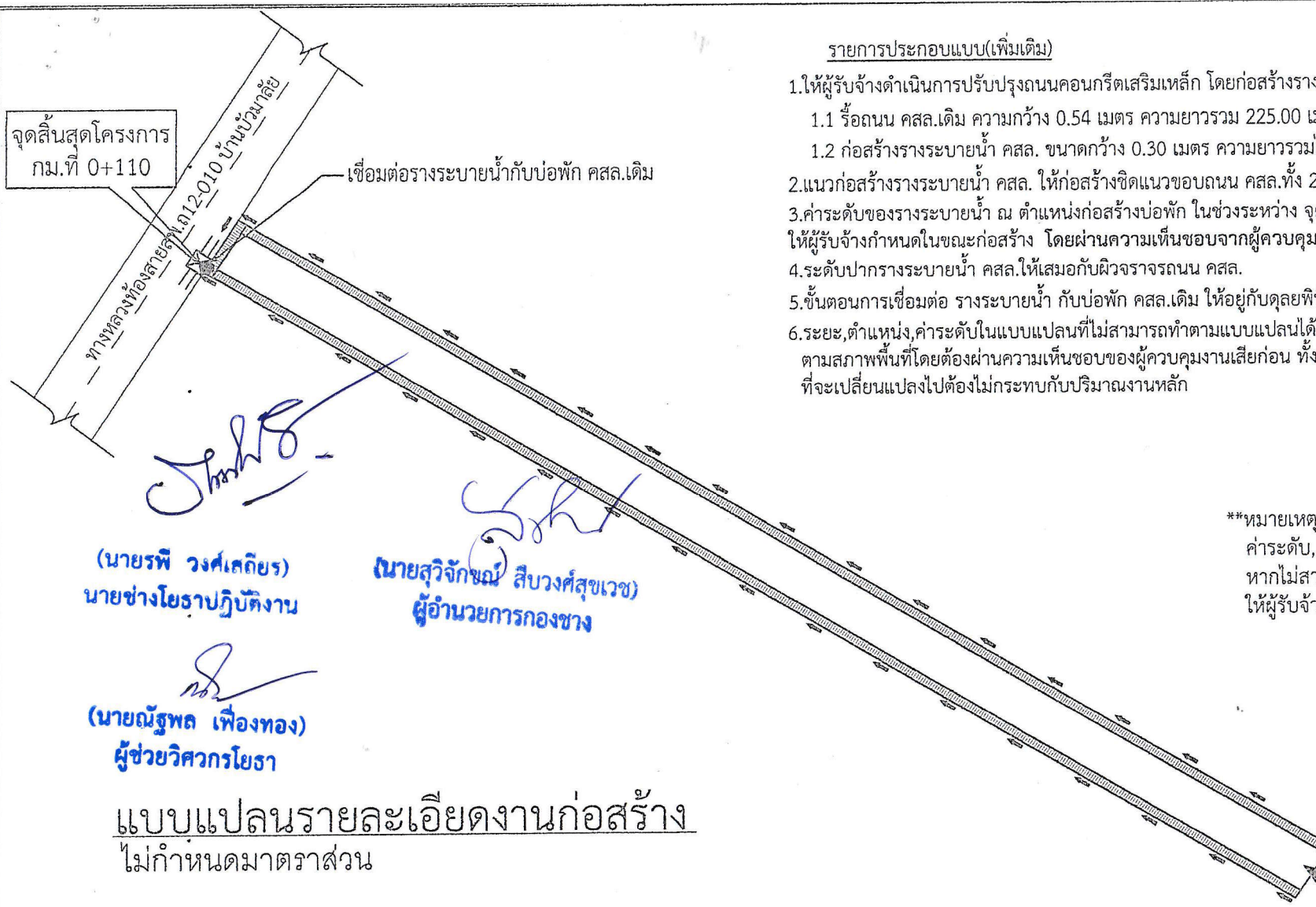

รายการประกอบแบบ(เพิ่มเติม)

- 1.ให้ผู้รับจ้างดำเนินการปรับปรุงถนนคอนกรีตเสริมเหล็ก โดยก่อสร้างรางระบายน้ำ คสล. โดยมีรายละเอียดดังนี้
 - 1.1 ร้อยถนน คสล.เดิม ความกว้าง 0.54 เมตร ความยาวรวม 225.00 เมตร หรือพื้นที่รวมไม่น้อยกว่า 121.50 ตารางเมตร
 - 1.2 ก่อสร้างรางระบายน้ำ คสล. ขนาดกว้าง 0.30 เมตร ความยาวรวมไม่น้อยกว่า 225.00 เมตร
- 2.แนวก่อสร้างรางระบายน้ำ คสล. ให้ก่อสร้างชิดแนวขอบถนน คสล.ทั้ง 2 ข้างทาง
- 3.ค่าระดับของรางระบายน้ำ ณ ตำแหน่งก่อสร้างบ่อพัก ในช่วงระหว่าง จุดเริ่มต้นโครงการ - จุดสิ้นสุดโครงการ ให้ผู้รับจ้างกำหนดในขณะก่อสร้าง โดยผ่านความเห็นชอบจากผู้ควบคุมงานเสียก่อน
- 4.ระดับปากรางระบายน้ำ คสล.ให้เสมอกับผิวจราจรถนน คสล.
- 5.ขั้นตอนการเชื่อมต่อ รางระบายน้ำ กับบ่อพัก คสล.เดิม ให้อยู่กับดุลยพินิจของผู้ควบคุมงานก่อสร้าง
- 6.ระยะ,ตำแหน่ง,ค่าระดับในแบบแปลนที่ไม่สามารถทำตามแบบแปลนได้ สามารถเปลี่ยนแปลงได้ตามสภาพพื้นที่โดยต้องผ่านความเห็นชอบของผู้ควบคุมงานเสียก่อน ทั้งนี้ ระยะ,ตำแหน่ง,ค่าระดับที่จะเปลี่ยนแปลงไปต้องไม่กระทบกับปริมาณงานหลัก

**หมายเหตุ
ค่าระดับ, ระยะต่างๆ ที่กำหนดไว้ในแบบแปลน หากไม่สามารถดำเนินการให้ตรงตามแบบแปลนได้ ให้ผู้รับจ้างแจ้งผู้ควบคุมงานเพื่อพิจารณาดำเนินการต่อไป

(นายพี วงศ์เสถียร)
นายช่างโยธาปฏิบัติงาน

(นายสุวิจักขณ์ สิบวงศ์สุขเวช)
ผู้อำนวยการกองช่าง

(นายณัฐพล เพ็ญทอง)
ผู้ช่วยวิศวกรโยธา

แบบแปลนรายละเอียดงานก่อสร้าง
ไม่กำหนดมาตราส่วน



เทศบาลตำบลท้าวอุทอง
อำเภออุทอง จังหวัดสุพรรณบุรี

ส่วนราชการ	เทศบาลตำบลท้าวอุทอง	เขียนแบบ	(นายณัฐพล เพ็ญทอง)	ผู้ช่วยวิศวกรโยธา
โครงการ	โครงการปรับปรุงถนนคอนกรีตเสริมเหล็ก บริเวณทางหลวงท้องถิ่น สาย สท.ถ12-155 ชุมชนบ้านโคกใต้ ซอย 3 หมู่ที่ 3 ตำบลอุทอง อำเภออุทอง จังหวัดสุพรรณบุรี โดยก่อสร้างรางระบายน้ำ คสล. ขนาดกว้าง 0.30 เมตร ความยาวรวมไม่น้อยกว่า 225.00 เมตร	สำรวจ	(นายพี วงศ์เสถียร)	นายช่างโยธาปฏิบัติงาน
		ตรวจสอบ	(นายสุวิจักขณ์ สิบวงศ์สุขเวช)	ผู้อำนวยการกองช่าง
		เห็นชอบ	(นายวิชัย นิลบั้น)	ปลัดเทศบาล
แสดงแบบ	แบบแปลนรายละเอียดงานก่อสร้าง	อนุมัติ	(นางสาวฉัฐพรนิศ มยุขโชติ)	นายกเทศมนตรีตำบลท้าวอุทอง
ที่ตั้ง	หมู่ที่ 8 ตำบลอุทอง อำเภออุทอง จังหวัดสุพรรณบุรี	วันที่	เลขที่แบบ ทต.ท้าวอุทอง 14/2567	ลำดับที่ 4/8

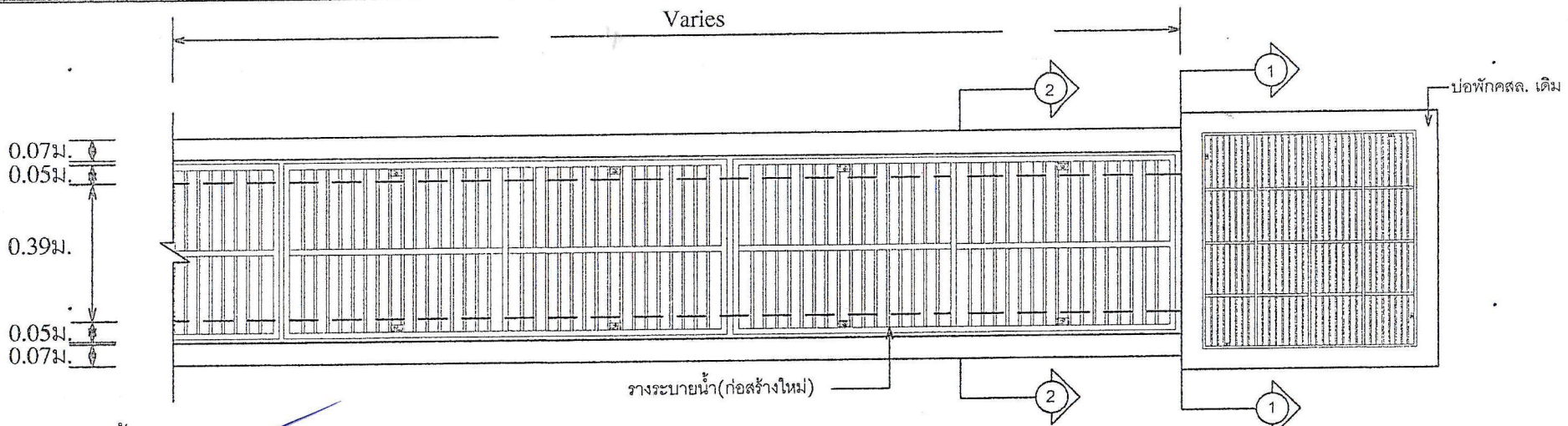

แบบแปลนวางระบายนํ้ากับบ่อพัก คสล.
ไม่กำหนดมาตราส่วน

[Signature]

(นายพรที วงศ์เสถียร)
นายช่างโยธาปฏิบัติงาน

[Signature]
(นายณัฐพล เฟื่องทอง)
ผู้ช่วยวิศวกรโยธา

รูปตัด 1-1
ไม่กำหนดมาตราส่วน

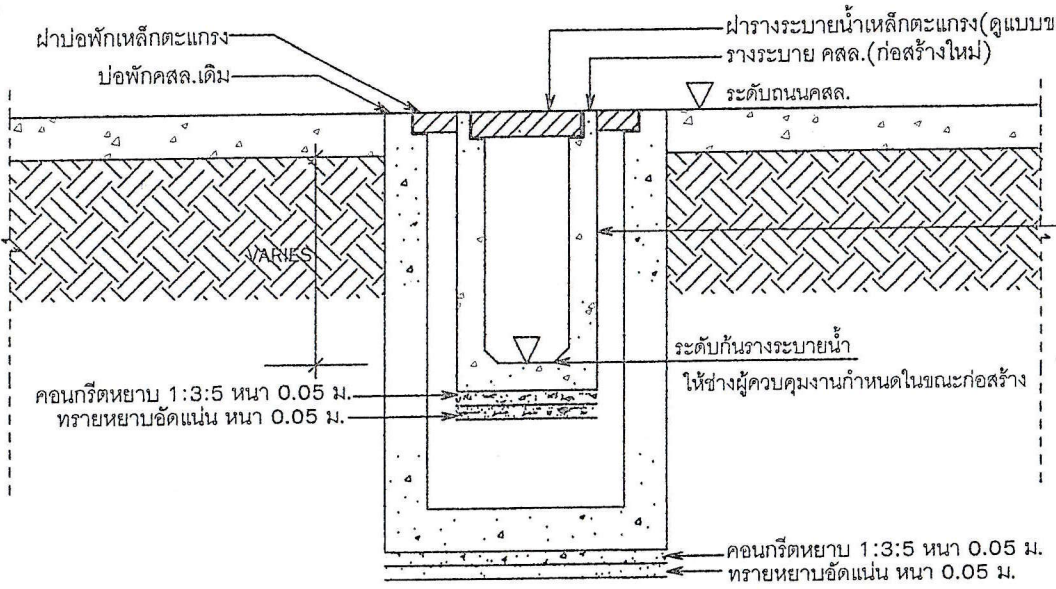

ยกเลิก

[Signature]
(นายสุวิจักษ์ม์ สิบวงศ์สุขเวช)
ผู้อำนวยการกองช่าง

**หมายเหตุ
ผนังขอบรางระบายนํ้า เสมอกับ พื้นผิวจราจร ถนน คสล.
ระยะต่างๆ อาจปรับเปลี่ยนได้ตามความเหมาะสม
หรือสภาพพื้นที่ แต่ปริมาณงานต้องไม่น้อยกว่าแบบรูป
กำหนดไว้ โดยอยู่ในดุลยพินิจของผู้ควบคุมงาน



เทศบาลตำบลท้าวอู่ทอง
อำเภออู่ทอง จังหวัดสุพรรณบุรี

ส่วนราชการ	เทศบาลตำบลท้าวอู่ทอง	เขียนแบบ	(นายณัฐพล เฟื่องทอง)	ผู้ช่วยวิศวกรโยธา
โครงการ	โครงการปรับปรุงถนนคอนกรีตเสริมเหล็ก บริเวณทางหลวงท้องถิ่น สาย สพ.ถ12-155 ชุมชนบ้านโคกใต้ ซอย 3 หมู่ที่ 3 ตำบลอู่ทอง อำเภออู่ทอง จังหวัดสุพรรณบุรี โดยก่อสร้างวางระบายนํ้า คสล. ขนาดกว้าง 0.30 เมตร ความยาวรวมไม่น้อยกว่า 225.00 เมตร	สำรวจ	(นายพรที วงศ์เสถียร)	นายช่างโยธาปฏิบัติงาน
		ตรวจสอบ	(นายสุวิจักษ์ม์ สิบวงศ์สุขเวช)	ผู้อำนวยการกองช่าง
		เห็นชอบ	(นายวิชัย นิลปั้น)	ปลัดเทศบาล
แสดงแบบ	แบบแปลนวางระบายนํ้ากับบ่อพัก คสล. รูปตัด 1-1	อนุมัติ	(นางสาวฉัฐพนิต มยุขโชติ)	นายกเทศมนตรีตำบลท้าวอู่ทอง
ที่ตั้ง	หมู่ที่ 8 ตำบลอู่ทอง อำเภออู่ทอง จังหวัดสุพรรณบุรี	วันที่	เลขที่แบบ ทต.ท้าวอู่ทอง 14/2567	ลำดับที่ 5/8

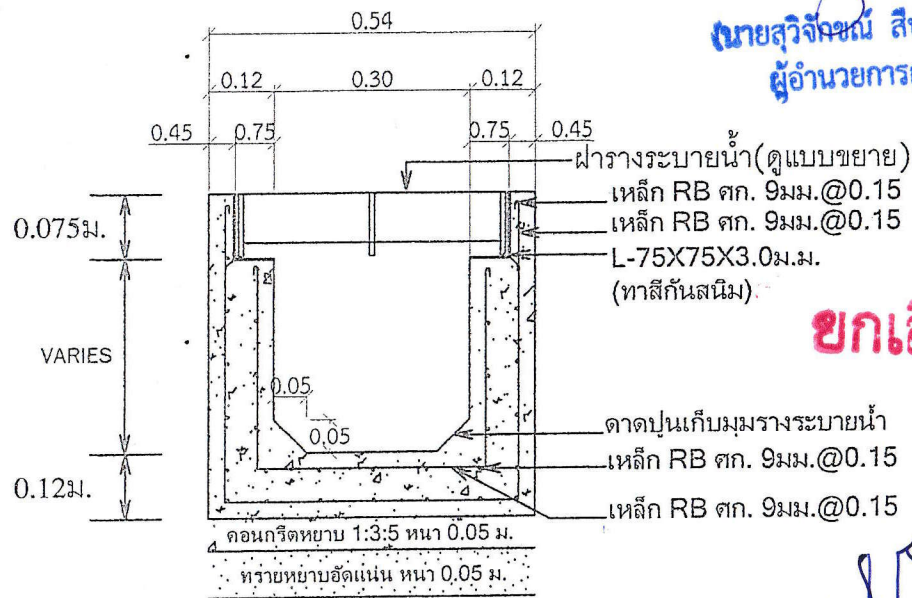

(นายสุวิวัฒน์ สิบวงศ์สุขเวช)
ผู้อำนวยการกองช่าง

ขกเล็ก

ติดตั้งน็อตพุก (ดูแบบขยาย)

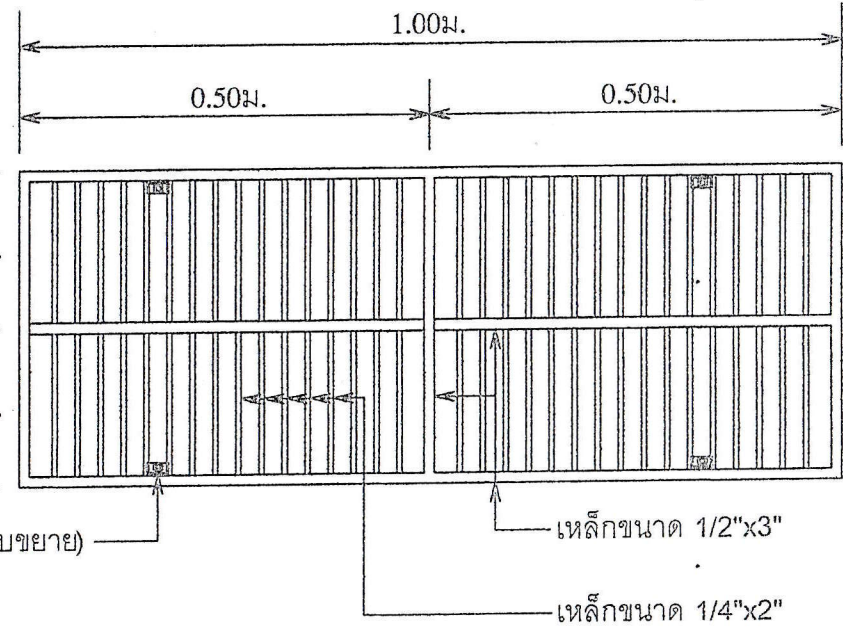

รูปตัด 2-2
ไม่กำหนดมาตราส่วน

(นายรพี วงศ์เสถียร)
นายช่างโยธาปฏิบัติงาน

(นายณัฐพล เพ็ญทอง)
ผู้ช่วยวิศวกรโยธา

แบบขยายฝาร่างระบายน้ำ
ไม่กำหนดมาตราส่วน

**หมายเหตุ
ระดับขอบรางระบายน้ำต้องเสมอกับพื้นผิวถนน คสล.
ระยะต่างๆ อาจปรับเปลี่ยนได้ตามความเหมาะสม
หรือสภาพพื้นที่ แต่ปริมาณงานต้องไม่น้อยกว่าแบบรูป
กำหนดไว้ โดยอยู่ในดุลยพินิจของผู้ควบคุมงาน

- รายการประกอบแบบ(เพิ่มเติม)
1. ให้ผู้รับจ้างดำเนินการก่อสร้างรางระบายน้ำ คสล. ขนาดกว้าง 0.30 ม. ความยาวรวมไม่น้อยกว่า 225.00 ม. ความสูงเฉลี่ย 0.80 ม.



เทศบาลตำบลท้าวอู่ทอง
อำเภออู่ทอง จังหวัดสุพรรณบุรี

ส่วนราชการ	เทศบาลตำบลท้าวอู่ทอง	เขียนแบบ	(นายณัฐพล เพ็ญทอง)	ผู้ช่วยวิศวกรโยธา
โครงการ	โครงการปรับปรุงถนนคอนกรีตเสริมเหล็ก บริเวณทางหลวงท้องถิ่น สาย สพ.ถ12-155 ชุมชนบ้านโคกใต้ ซอย 3 หมู่ที่ 3 ตำบลอู่ทอง อำเภออู่ทอง จังหวัดสุพรรณบุรี โดยก่อสร้างรางระบายน้ำ คสล. ขนาดกว้าง 0.30 เมตร ความยาวรวมไม่น้อยกว่า 225.00 เมตร	สำรวจ	(นายรพี วงศ์เสถียร)	นายช่างโยธาปฏิบัติงาน
		ตรวจสอบ	(นายสุวิวัฒน์ สิบวงศ์สุขเวช)	ผู้อำนวยการกองช่าง
		เห็นชอบ	(นายวิชัย นิลขันธ์)	ปลัดเทศบาล
แสดงแบบ	รูปตัด 2-2 ,แบบขยายฝาร่างระบายน้ำ	อนุมัติ	(นางสาวอัฐพรณีต มยุขโชติ)	นายกเทศมนตรีตำบลท้าวอู่ทอง
ที่ตั้ง	หมู่ที่ 8 ตำบลอู่ทอง อำเภออู่ทอง จังหวัดสุพรรณบุรี	วันที่	เลขที่แบบ ทต.ท้าวอู่ทอง 14/2567	ลำดับที่ 6/8

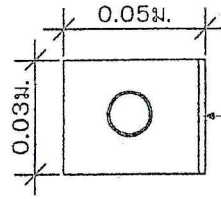

เหล็ก Lx50x50x3.0 ม.ม.
ตัดให้มีความยาว 0.03 ม.เพื่อติดน๊อตทุก

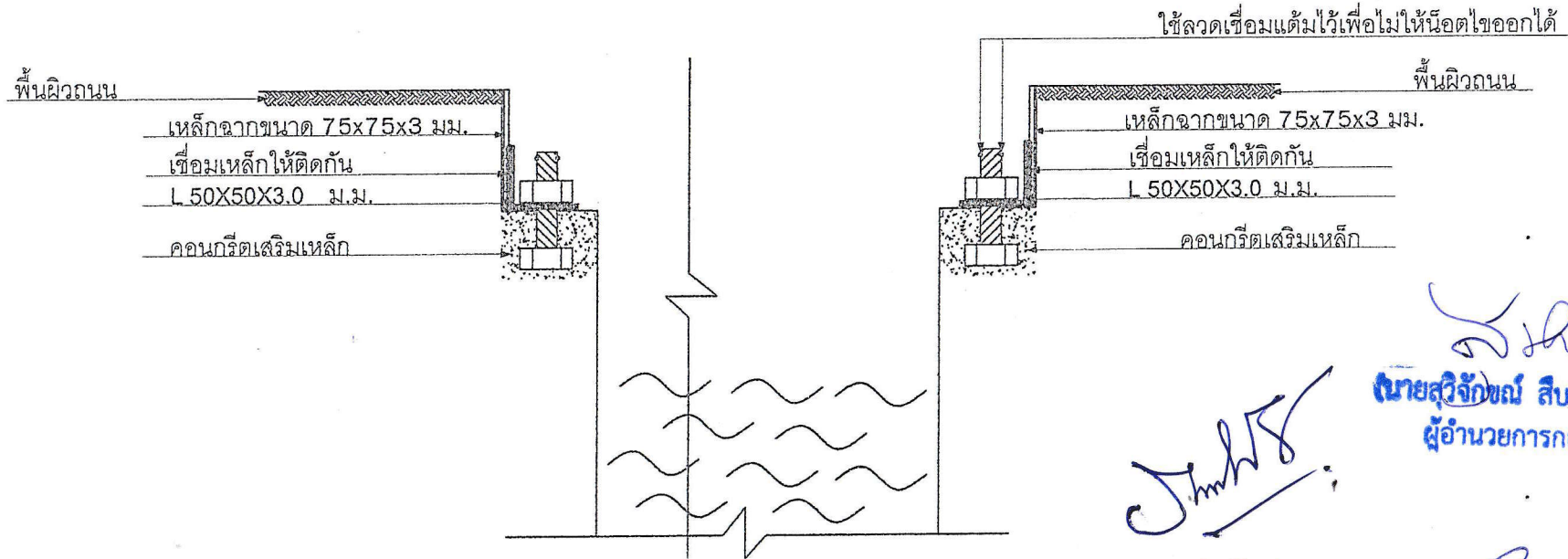

แบบขยายการติดตั้งน๊อตทุก
ไม่กำหนดมาตราส่วน

Jimh S

(นายรพี วงศ์เสถียร)
นายช่างโยธาปฏิบัติงาน

[Signature]
นายสุวิจักขณ์ สิบวงศ์สุขเวช
ผู้อำนวยการกองช่าง

[Signature]
(นายณัฐพล เพ็ญทอง)
ผู้ช่วยวิศวกรโยธา



เทศบาลตำบลท้าวอู่ทอง
อำเภออู่ทอง จังหวัดสุพรรณบุรี

ส่วนราชการ	เทศบาลตำบลท้าวอู่ทอง	เขียนแบบ	<i>[Signature]</i> (นายณัฐพล เพ็ญทอง)	ผู้ช่วยวิศวกรโยธา
โครงการ	โครงการปรับปรุงถนนคอนกรีตเสริมเหล็ก บริเวณทางหลวงท้องถิ่น สาย สท.ถ12-155 ชุมชนบ้านโคกไต้ ซอย 3 หมู่ที่ 3 ตำบลอู่ทอง อำเภออู่ทอง จังหวัดสุพรรณบุรี โดยก่อสร้างรางระบายน้ำ คสล. ขนาดกว้าง 0.30 เมตร ความยาวรวมไม่น้อยกว่า 225.00 เมตร	สำรวจ	(นายรพี วงศ์เสถียร)	นายช่างโยธาปฏิบัติงาน
		ตรวจสอบ	<i>[Signature]</i> (นายสุวิจักขณ์ สิบวงศ์สุขเวช)	ผู้อำนวยการกองช่าง
		เห็นชอบ	(นายวิชัย นิลปั้น)	ปลัดเทศบาล
แสดงแบบ	แบบขยายการติดตั้งน๊อตทุก	อนุมัติ	(นางสาวฉัฐหิณี มยุขโชติ)	นายกเทศมนตรีตำบลท้าวอู่ทอง
ที่ตั้ง	หมู่ที่ 8 ตำบลอู่ทอง อำเภออู่ทอง จังหวัดสุพรรณบุรี	วันที่	เลขที่แบบ ทต.ท้าวอู่ทอง 14/2567	ลำดับที่ 7/8

(Signature)
 (นายสุวิจักขณ์) สิบวงศ์สุขเวช
 ผู้อำนวยการกองช่าง

(Signature)

(นายพร. วงศ์เสถียร)
 นายช่างโยธาปฏิบัติงาน

(Signature)
 (นายณัฐพล) เฟื่องทอง
 ผู้ช่วยวิศวกรโยธา

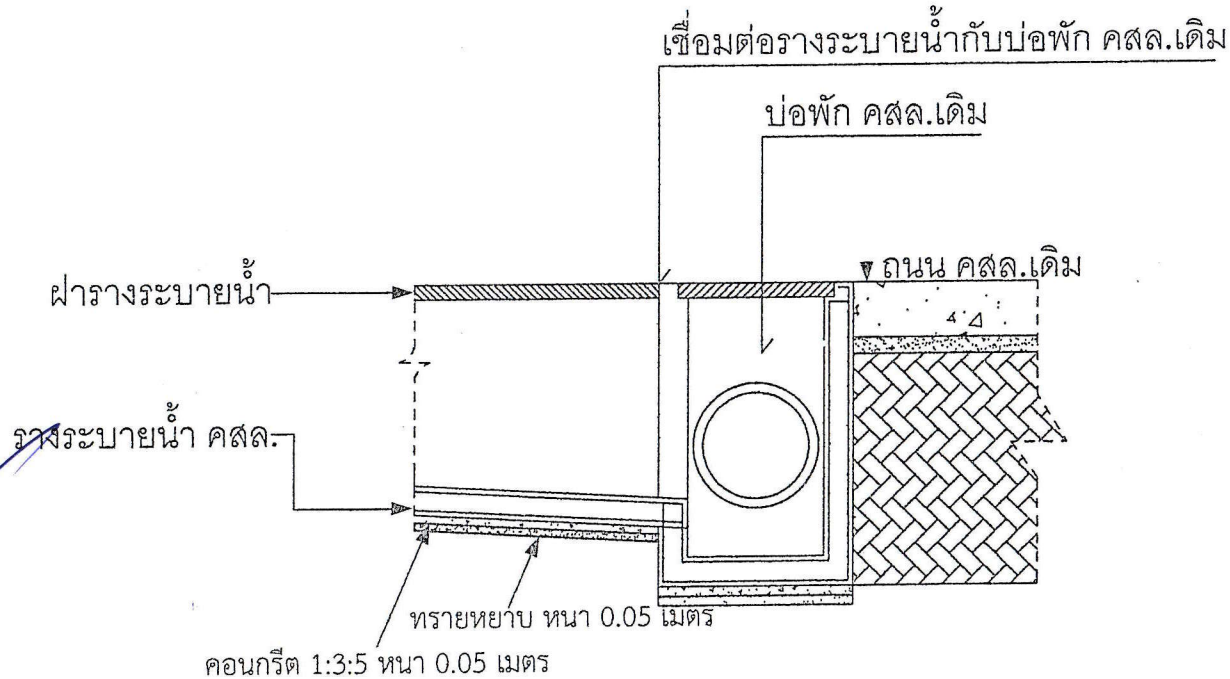

รูปตัดแสดงการเชื่อมต่อรางระบายน้ำกับบ่อบัก คสล.
 มีกำหนดมาตรฐาน

**หมายเหตุ
 ค่าระดับ, ระยะต่างๆ ที่กำหนดไว้ในแบบแปลน
 หากไม่สามารถดำเนินการให้ตรงตามแบบแปลนได้
 ให้ผู้รับจ้างแจ้งผู้ควบคุมงานเพื่อพิจารณาดำเนินการต่อไป



เทศบาลตำบลท้าวอู่ทอง
 อำเภออู่ทอง จังหวัดสุพรรณบุรี

ส่วนราชการ	เทศบาลตำบลท้าวอู่ทอง	เขียนแบบ	(นายณัฐพล เฟื่องทอง)	ผู้ช่วยวิศวกรโยธา
โครงการ	โครงการปรับปรุงถนนคอนกรีตเสริมเหล็ก บริเวณทางหลวงท้องถิ่น สาย สท.ถ12-155 ชุมชนบ้านโคกไต้ ซอย 3 หมู่ที่ 3 ตำบลอู่ทอง อำเภออู่ทอง จังหวัดสุพรรณบุรี โดยก่อสร้างรางระบายน้ำ คสล. ขนาดกว้าง 0.30 เมตร ความยาวรวมไม่น้อยกว่า 225.00 เมตร	สำรวจ	(นายพร. วงศ์เสถียร)	นายช่างโยธาปฏิบัติงาน
		ตรวจสอบ	(นายสุวิจักขณ์ สิบวงศ์สุขเวช)	ผู้อำนวยการกองช่าง
		เห็นชอบ	(นายวิชัย นิลบับ)	ปลัดเทศบาล
แสดงแบบ	รูปตัดแสดงการเชื่อมต่อรางระบายน้ำกับบ่อบัก คสล.	อนุมัติ	(นางสาวฉัฐพนิต มยุขโชติ)	นายกเทศมนตรีตำบลท้าวอู่ทอง
ที่ตั้ง	หมู่ที่ 8 ตำบลอู่ทอง อำเภออู่ทอง จังหวัดสุพรรณบุรี	วันที่	เลขที่แบบ ทต.ท้าวอู่ทอง 14/2567	ลำดับที่ 8/8

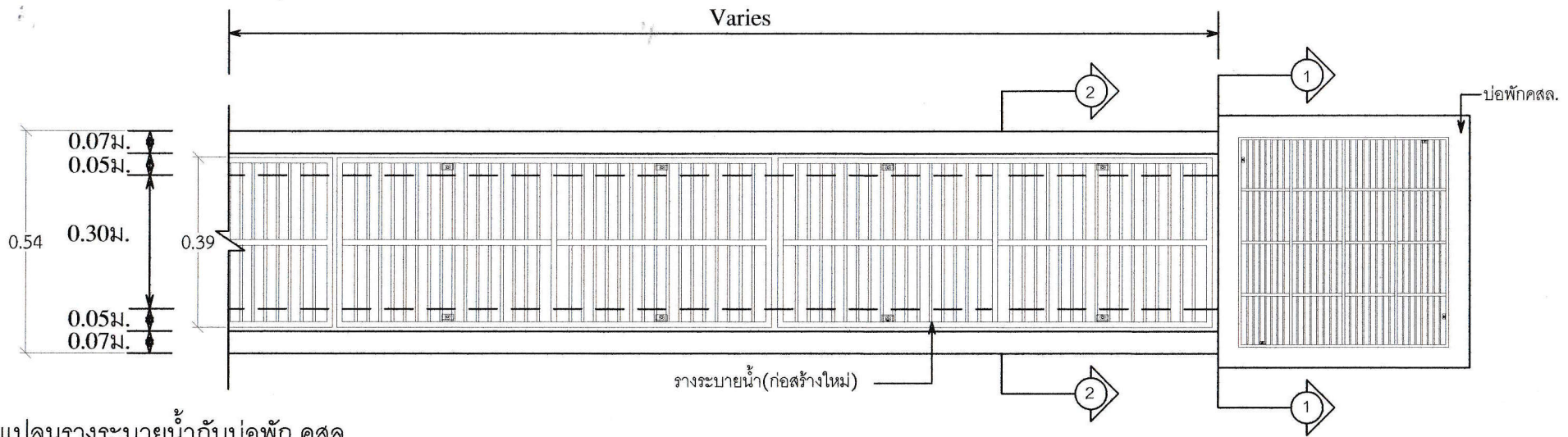

แบบแปลนรางระบายน้ำกับบ่อพัก คสล.

ไม่กำหนดมาตราส่วน

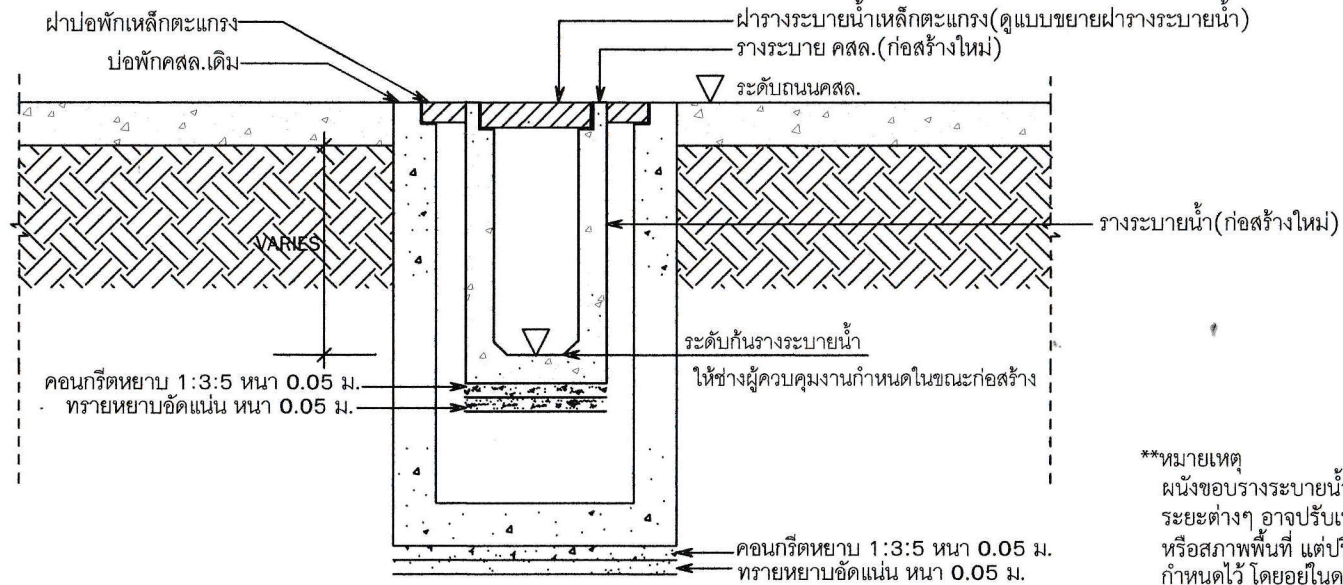

รูปตัด 1-1

ไม่กำหนดมาตราส่วน

**หมายเหตุ
ผนังขอบรางระบายน้ำ เสมอกับ พื้นผิวจราจร ถนน คสล.
ระยะต่างๆ อาจปรับเปลี่ยนได้ตามความเหมาะสม
หรือสภาพพื้นที่ แต่ปริมาณงานต้องไม่น้อยกว่าแบบรูป
กำหนดไว้ โดยอยู่ในดุลยพินิจของผู้ควบคุมงาน



เทศบาลตำบลท้าวอู่ทอง
อำเภออู่ทอง จังหวัดสุพรรณบุรี

ส่วนราชการ	เทศบาลตำบลท้าวอู่ทอง	คณะกรรมการจัดทำแบบรูปรายการ	
โครงการ	โครงการปรับปรุงถนนคอนกรีตเสริมเหล็ก บริเวณทางหลวงท้องถิ่นสาย สพ.ถ12-155 ชุมชนบ้านโคกใต้ ซอย 3 หมู่ที่ 3 ตำบลอู่ทอง อำเภออู่ทอง จังหวัดสุพรรณบุรี โดยก่อสร้างรางระบายน้ำ คสล. ขนาดกว้าง 0.30 เมตร ความยาวรวมไม่น้อยกว่า 225.00 เมตร	ประธานกรรมการฯ	(นายสุวิจักขณ์ สิบวงศ์สมเดช) ผู้อำนวยการกองช่าง
		กรรมการฯ	(นายพรเทพ วัฒนเสถียร) นายช่างโยธาปฏิบัติงาน
		กรรมการฯ	(นายณัฐพล เพ็ญทอง) ผู้ช่วยวิศวกรโยธา
		เห็นชอบ	(นายวิชัย นิลมัน) ปลัดเทศบาล
		อนุมัติ	(นางสาวจรัสพรนิต มยุขโชติ) นายกเทศมนตรี
ที่ตั้ง	หมู่ที่ 8 ตำบลอู่ทอง อำเภออู่ทอง จังหวัดสุพรรณบุรี	วันที่	เลขที่แบบ ทต.ท้าวอู่ทอง 14/2567 (แก้ไขเพิ่มเติม) ลำดับที่ 1/2

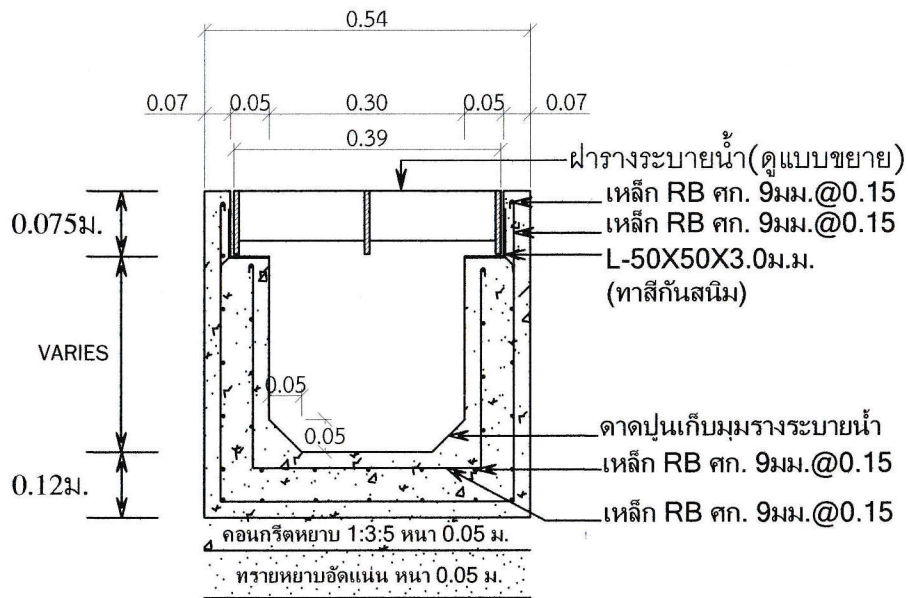

รูปตัด 2-2

ไม่กำหนดมาตราส่วน

รายการประกอบแบบ(เพิ่มเติม)

1. ให้ผู้รับจ้างดำเนินการก่อสร้างรางระบายน้ำ คสล. ขนาดกว้าง 0.30 ม. ความยาวรวมไม่น้อยกว่า 225.00 ม. ความสูงเฉลี่ย 0.80 ม.

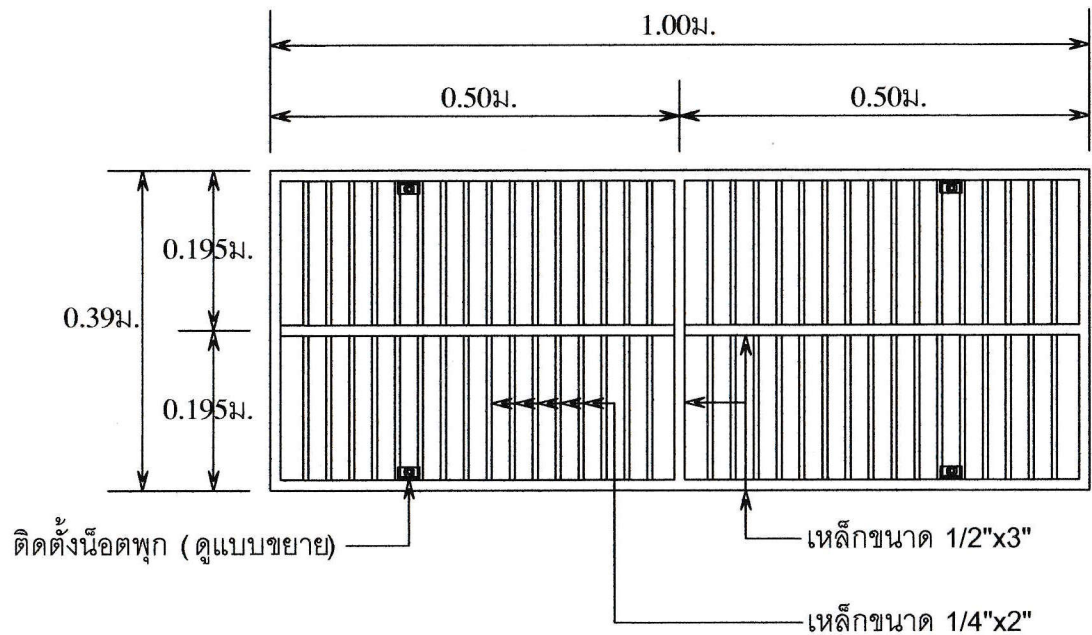

แบบขยายฝารางระบายน้ำ

ไม่กำหนดมาตราส่วน

**หมายเหตุ

ระดับขอบรางระบายน้ำต้องเสมอกับพื้นผิวถนน คสล. ระยะต่างๆ อาจปรับเปลี่ยนได้ตามความเหมาะสม หรือสภาพพื้นที่ แต่ปริมาณงานต้องไม่น้อยกว่าแบบรูป กำหนดไว้ โดยอยู่ในดุลยพินิจของผู้ควบคุมงาน



เทศบาลตำบลท้าวอู่ทอง
อำเภออู่ทอง จังหวัดสุพรรณบุรี

ส่วนราชการ	เทศบาลตำบลท้าวอู่ทอง	คณะกรรมการจัดทำแบบรูปรายการ		
โครงการ	โครงการปรับปรุงถนนคอนกรีตเสริมเหล็ก บริเวณทางหลวงท้องถิ่น สาย สพ.ถ12-155 ชุมชนบ้านโคกไต้ ซอย 3 หมู่ที่ 3 ตำบลอู่ทอง อำเภออู่ทอง จังหวัดสุพรรณบุรี โดยก่อสร้างรางระบายน้ำ คสล. ขนาดกว้าง 0.30 เมตร ความยาวรวมไม่น้อยกว่า 225.00 เมตร	ประธานกรรมการฯ	(นายศุภวิชญ์ สืบวงศ์สุข)	ผู้อำนวยการกองช่าง
		กรรมการฯ	(นายพรวิทย์ สืบวงศ์สุข)	นายช่างโยธาปฏิบัติงาน
		กรรมการฯ	(นายฉัตรพล เทืองทอง)	ผู้ช่วยวิศวกรโยธา
		เห็นชอบ	(นายวิชัย นิลมัน)	ปลัดเทศบาล
		อนุมัติ	(นางสาวฉัฐพณิต มยุขโชติ)	นายกเทศมนตรี
ที่ตั้ง	หมู่ที่ 8 ตำบลอู่ทอง อำเภออู่ทอง จังหวัดสุพรรณบุรี	วันที่	เลขที่แบบ ทต.ท้าวอู่ทอง 14/2567 (แก้ไขเพิ่มเติม)	ลำดับที่ 2/2

แบบสรุปประมาณราคางานก่อสร้างทาง

ชื่อโครงการ/งานก่อสร้าง.....ปรับปรุงถนนคอนกรีตเสริมเหล็ก บริเวณทางหลวงท้องถิ่นสาย สพ.ถ12-155 ชุมชนบ้านโคกใต้ ซอย 3.....
 หมู่ที่ 3 ตำบลอุ้มอ่อง อำเภอกู่ทอง จังหวัดสุพรรณบุรี โดยก่อสร้างรางระบายน้ำ คสล. ขนาดกว้าง 0.30 เมตร ความยาวรวมไม่น้อยกว่า 225.00 เมตร
 หน่วยงานเจ้าของโครงการ/งานก่อสร้าง.....เทศบาลตำบลท้าวอู่ทอง อำเภอกู่ทอง จังหวัดสุพรรณบุรี.....
 ถอดแบบ/ประมาณราคา เมื่อวันที่ 18 เดือน ธันวาคม พ.ศ. 2566 แบบเลขที่ ทต.ท้าวอู่ทอง เลขที่ 14/2566

หน่วย/บาท

ลำดับที่	รายการ	หน่วย	ปริมาณ	ราคาต่อหน่วย	ราคาทุน	Factor F	ราคาต่อหน่วย x FF	ราคากลาง
1	งานรื้อถอน							
	1.1 งานรื้อผิว คสล.เดิม15ซม.(พร้อมขบทิ้ง)(ระยะทาง 1 กม.)	ตร.ม.	121.50	120.29	14,615.24	1.3642	164.10	19,938.10
	1.2 งานรื้อสกัดบ่อพัก คสล.	งาน	1.00	500	500.00	1.3642	682.10	682.10
2	งานขุดตัดดิน	ลบ.ม.	142.16	51.76	7,358.20	1.3642	70.61	10,038.06
3	งานปรับเกลี่ยแต่งบดอัดพื้นดินเดิม	ตร.ม.	121.50	14.15	1,719.23	1.3642	19.30	2,345.37
4	งานรางระบายน้ำ ขนาด 0.30 ม.							
	4.1 ทราฮายาบรองกันหลุม	ลบ.ม.	7.59	534.00	4,053.06	1.3642	728.48	5,529.18
	4.2 คอนกรีตหยาบ	ลบ.ม.	6.50	2,082.73	13,537.75	1.3642	2,841.26	18,468.19
	4.3 คอนกรีตโครงสร้างผสมเสร็จ (240 ksc.)	ลบ.ม.	60.67	2,250.00	136,507.50	1.3642	3,069.45	186,223.53
	4.4 ไม้แบบ (คิด 40%)	ตร.ม.	165.60	301.11	49,863.82	1.3642	410.77	68,024.22
	4.5 ค่าแรงประกอบไม้แบบและค้ำยัน	ตร.ม.	414.00	139.00	57,546.00	1.3642	189.62	78,504.25
	4.6 เหล็ก ศก. 9 มม. (RB)	กก.	5,324.80	26.13	139,137.02	1.3642	35.65	189,810.73
	4.7 ลวดผูกเหล็ก	กก.	133.12	68.54	9,124.04	1.3642	93.50	12,447.02
5	งานฝาดปิดตะแกรงเหล็ก ขนาด 0.39x1.00 ม.							
	ฝาดปิดตะแกรงเหล็ก ขนาด 0.39x1.00 ม.	ฝา	225.00	3,258.50	733,162.50	1.3642	4,445.25	1,000,180.28
	ยอดรวมทั้งสิ้น				1,167,124.35			1,592,191.04
							TOTAL	1,592,000.00

ผลรวมค่างานต้นทุนงานก่อสร้างทาง = 1,592,000.00

ค่า Factor F งานก่อสร้างทาง = 1.3642

ลงชื่อ.....
 (นายณัฐพล เฟื่องทอง)
 ผู้ช่วยวิศวกรโยธา

ลงชื่อ.....
 (นายสุวิจักขณ์ สิบวงศ์สุขเวช)
 ผู้อำนวยการกองช่าง

ลงชื่อ.....
 (นายวิชัย นิลปิ่น)
 ปลัดเทศบาล

ลงชื่อ.....
 (นางสาวฉัฐพนิต มยุขโชติ)
 นายกเทศมนตรีตำบลท้าวอู่ทอง

(นายณัฐพล เฟื่องทอง)
 ผู้ช่วยวิศวกรโยธา